

# I-COM

## für automatische Satelliten-Systeme von Alden

### *Installations und Bedienungsanleitung*















*Muster, Änderungen – auch ohne Ankündigung – vorbehalten*

# ALDEN

Z.A. du Hairy F-67230 HUTTENHEIM [www.alden.fr](http://www.alden.fr) [www.sat-welt.com](http://www.sat-welt.com)

## Hauptfunktion des I-COM



	TV aus / in dem Standby-Modus zu schalten.
 	Sat-Anlage aus-bsw. einfahren.
	Receiver aus / in dem Standby-Modus zu schalten.
 	Sender wählen
 	Menü öffnen / schließen
 	Nächster / Vorheriger Sender
 	Lautstärke anheben / senken
	Bestätigen

# I-COM + I-TV ALDEN + I-LIBERTAS

## Onelight - Orbiter - Skymatic satellite systems

### Anschließungsprinzip

Um sicherzustellen, dass das System bestmöglich funktioniert, müssen alle Verbindungen wie folgt hergestellt werden:

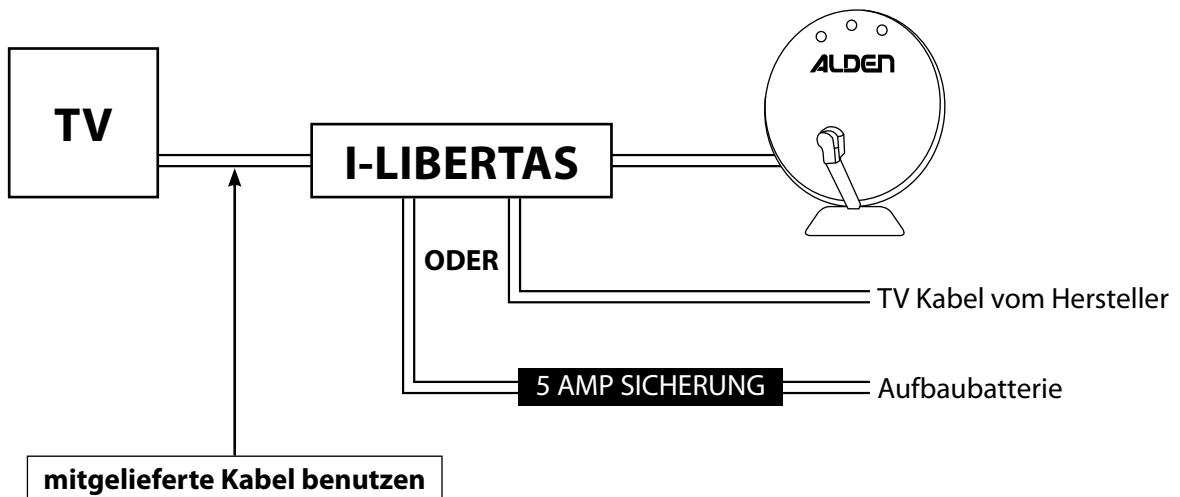



# I-COM + I-TV ALDEN + I-LIBERTAS

## Onelight - Orbiter - Skymatic satellite systems

---

### Bedienung

#### So startet man:

1. Nutzen Sie die Hauptschalter des Receivers und Fernsehers um sie einzuschalten.
2. Drücken Sie , um den Receiver aus dem Standby-Modus zu schalten.
3. Drücken Sie , um TV aus dem Standby-Modus zu schalten.
4. Berühren Sie , um die Satellitensuche zu beginnen. Warten Sie bis der Satellit gefunden ist, dann werden Sie ein Bip-Ton hören.

#### So wählt man einen Sender:



Nutzen Sie die Logos oder drücken Sie 1...0 für die Sender, die nicht als Logo hinterlegt sind (Bsp.: 123 = 1 ...2 ...3).

Nutzen Sie  und  um vom aktuellen Sender zum nächsten / vorherigen zu wechseln.

#### So verändert man die Lautstärke:

Nutzen Sie  und  um die Lautstärke anzuheben / zu senken.

#### So schaltet man alles aus:

1. Drücken Sie , um das System einzufahren.
2. Drücken Sie , um den Receiver in dem Standby-Modus zu schalten.
3. Drücken Sie , um TV in dem Standby-Modus zu schalten.
4. Nutzen Sie die Hauptschalter des Receivers und Fernsehers um sie auszuschalten.

# I-COM DVD + I-TV-DVD ALDEN + I-LIBERTAS Onelight - Orbiter - Skymatic satellite systems







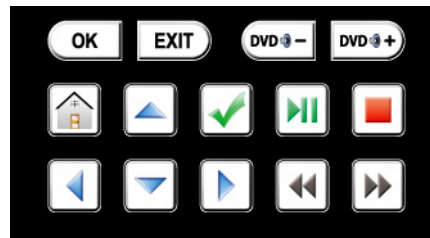

## Bedienung

Im TV Modus und solange die Kabelverbindungen bestehen, wird Ihre I-COM, wie auf Seite 2 beschrieben, funktionieren.

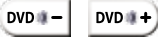
Im DVD Modus sind die Tasten der I-COM DVD identisch mit denen auf der Original-Fernbedienung.

Die  Taste erlaubt Ihnen, den Fernseher einzuschalten ohne die Antenne auszufahren.



	zeigt die Senderliste des Receivers
	verbirgt die Senderliste des Receivers
	DVD Lautstärke senken / anheben
	TV / DVD Hauptmenü anzeigen
	Ihre Auswahl im TV / DVD Hauptmenü
	Auswahl im TV Menü bestätigen
	DVD Start / Pause
	DVD Stop / DVD Menü aufrufen
	im DVD Modus den Film zurück- und. vorspulen

# I-COM DVD + I-LIBERTAS + NON ALDEN TV & DVD PLAYER

## *Onelight - Orbiter - Skymatic satellite systems*

---

Um mehr über die Lernfunktion der I-COM DVD zu erfahren, rufen Sie +33 3 88 74 79 40 an und fragen Sie nach dem I-COM Service.

Das vollständige oder teilweise Kopieren dieser Bedienungsanleitung ohne die Zustimmung von Alden ist strikt untersagt.

Alden bittet um Beachtung der möglichen Risiken, wenn die Montage nicht ordnungsgemäß erfolgt ist. Bei fehlerhafter Montage bzw. Montage durch nicht autorisiertes Fachpersonal lehnt Alden jegliche Verantwortung ab.

Der Händler ist verpflichtet, sich über die Montageanleitung zu informieren und diese zu befolgen. Insbesondere wird er den Vorgaben über Einbauort, die Kabelverbindungen, die Kleb- und Schraubverbindungen beachten. Beim Verkauf und der Montage von Alden-Produkten ist der Händler verpflichtet, seinen Endkunden über die Funktionsweise und Montagebesonderheiten zu informieren. Darüber hinaus wird er dem Endkunden alle entsprechenden Unterlagen zur Verfügung stellen. Der Händler wird den Endkunden über Sicherheitsbestimmungen informieren. Der Händler ist verpflichtet, den Endkunden über Nutzungsbestimmungen und Sicherheitsmaßnahmen im Umgang mit Alden-Produkten zu informieren. Alden-Produkte dürfen nur für den bestimmungsgemäßen Gebrauch verwendet werden. Der Händler ist weiterhin verpflichtet, den Endkunden über die jeweils im Nutzungsland geltenden Rechtsbestimmungen zu informieren.

Jedes Produkt mit elektronischen Komponenten muss gegen Unterspannung (unter 10,5 Volt) und gegen Überspannung (über 15 Volt) geschützt werden.

Jedes Öffnen, Eingreifen, Reparieren oder Modifizieren des Produktes ohne die Zustimmung von Alden ist strikt untersagt. Anderenfalls erlischt die Hersteller-Garantie.

Entfernen Sie die elektrischen Sicherungen von Satelliten-Anlage und Receiver, sofern Sie am Bordnetz des Fahrzeugs arbeiten oder die Batterie tauschen bzw. anschließen. Sofern das Fahrzeug mit einem Solarmodul ausgestattet ist, ist auch diese Sicherung zu entfernen.

Von Kindern fernhalten.

I-COM nicht dem Regen, Wasser oder Feuchtigkeit (Küche, Bad etc.) aussetzen.

Halten Sie die I-COM von hohen Temperaturen ( Heizung, Herd etc. ) fern.

Bewahren Sie die I-COM so auf, dass sie gegen Staub und Feuchtigkeit geschützt ist. Der Bildschirm besteht aus einer feinen Glas-Oberfläche und daher empfindlich gegen Stöße und Kratzer. Reinigen Sie sie nicht mit aggressiven Reinigungsmitteln. Verwenden Sie ein dünnes, leicht feuchtes Reinigungstuch.

Entfernen Sie die Batterien, wenn Sie die I-COM über längere Zeit nicht nutzen wollen.

**Kleben Sie niemals etwas auf den Bildschirm (Etiketten etc.).**

**Legen Sie niemals etwas auf dem Bildschirm ab.**

### So wechseln Sie die Batterien (diese reichen für 2 – 4 Jahre)

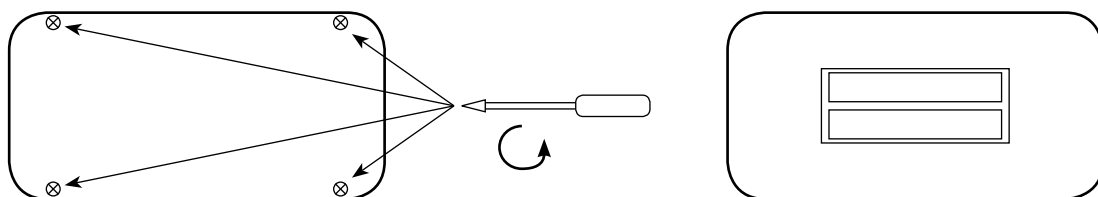

Wir empfehlen LR03 Qualitäts-Batterien, und diese spätestens alle 3 Jahre zu wechseln.

### So reinigen Sie Ihr I-COM

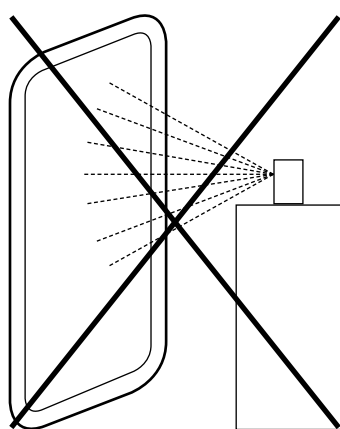

**NIEMALS**

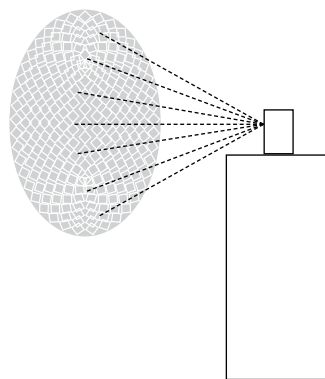

**NUR**  
GLASREINIGER  
VERWENDEN

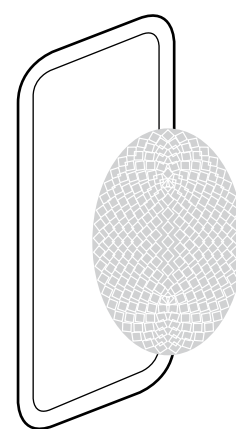

ohne Druck  
reinigen

### Hinweis

Falls Sie Ihre persönliche Senderliste wünschen, z.B. Arte auf Sendeplatz 5, Eurosport auf Sendeplatz 13 oder ZDF auf Sendeplatz 8, senden Sie uns Ihre Wunschliste zusammen mit einem auf Alden ausgestellten Scheck über 20 EUR per Post an unten genannte Anschrift. Nennen Sie uns dazu Ihren Namen, Ihre Anschrift und Ihre Telefonnummer.

Wir werden für Sie Ihren individuellen Bildschirm (mit 19 TV Logos) erstellen und Ihnen diesen zusammen mit allen erforderlichen Erklärungen für die Installation zusenden.

ALDEN - SERVICE I-COM • Z.A. DU HAIRY • F-67230 HUTTENHEIM • FRANCE